



- 2 plages de mesure de pression
- Mesure de pression relative ou différentielle
- Sorties de commande PNP, NPN ou courant/tension analogique
- Afficheur LCD ou LCD rétro-éclairé
- Multiples possibilités de raccordement et de montage

Capteurs de pression SDE1, avec afficheur



Fourniture - Capteurs de pression pré-assemblés

Capteurs et appareils de surveillance
Capteurs

8.2

Plage de mesure de pression	Sortie électrique				Affichage, réglage		Connexion électrique	
	1 sortie de commande PNP	2 sorties de commande PNP	1 sortie de commande PNP et 0 ... 10 V analogique	2 sorties de commande PNP et 4 ... 20 mA analogique	LCD	LCD rétro-éclairé	M8x1	M12x1
-1 ... 0 bar	Taraudage G ¹ / ₈ , pour montage sur rail, mesure de pression relative							
	■	-	-	-	■	-	■	-
	-	■	-	-	■	-	■	-
	-	-	■	-	■	-	■	-
	■	-	-	-	-	■	■	-
	-	■	-	-	-	■	■	-
	-	-	■	-	-	■	■	-
	Taraudage G ¹ / ₈ , pour montage sur panneau ou tableau, mesure de pression relative							
	■	-	-	-	-	■	-	■
	Raccord enfichable QS-4, pour montage sur rail, mesure de pression différentielle							
	■	-	-	-	■	-	■	-
	-	■	-	-	■	-	■	-
	-	-	■	-	■	-	■	-
	■	-	-	-	-	■	■	-
	-	■	-	-	-	■	■	-
	-	-	■	-	-	■	■	-

 - Nota
 Les autres variantes et accessoires peuvent être configurés et commandés à l'aide du système modulaire SDE1 → 4 / 8.2-100.

Capteurs de pression SDE1, avec afficheur

Fourniture - Capteurs de pression pré-assemblés

Plage de mesure de pression	Sortie électrique				Affichage, réglage		Connexion électrique	
	1 sortie de commande PNP	2 sorties de commande PNP	1 sortie de commande PNP et 0 ... 10 V analogique	2 sorties de commande PNP et 4 ... 20 mA analogique	LCD	LCD rétro-éclairé	M8x1	M12x1
0 ... 10 bar	Filetage R1/8, montage sur unité de conditionnement (série MS ou D), mesure de pression relative							
	■	-	-	-	■	-	■	-
	-	■	-	-	■	-	■	-
	-	-	■	-	■	-	■	-
	■	-	-	-	-	■	■	-
	-	■	-	-	-	■	■	-
	-	-	■	-	-	■	■	-
	■	-	-	-	-	■	-	■
	Filetage R1/4, montage sur unité de conditionnement (série MS ou D), mesure de pression relative							
	■	-	-	-	■	-	■	-
	-	■	-	-	■	-	■	-
	-	-	■	-	■	-	■	-
	■	-	-	-	-	■	■	-
	-	■	-	-	-	■	■	-
	-	-	■	-	-	■	■	-
	■	-	-	-	-	■	-	■
	Taraudage G1/8, pour montage sur rail, mesure de pression relative							
	■	-	-	-	■	-	■	-
	-	■	-	-	■	-	■	-
	-	-	■	-	■	-	■	-
	■	-	-	-	-	■	■	-
	-	■	-	-	-	■	■	-
	-	-	■	-	-	■	■	-
	Taraudage G1/8, pour montage sur panneau ou tableau, mesure de pression relative							
	-	-	■	-	-	■	■	-
	■	-	-	-	-	■	-	■
	-	-	-	■	-	■	-	■
	Taraudage QS-4, pour montage sur rail, mesure de pression différentielle							
■	-	-	-	■	-	■	-	
-	■	-	-	■	-	■	-	
-	-	■	-	■	-	■	-	
■	-	-	-	-	■	■	-	
-	■	-	-	-	■	■	-	
-	-	■	-	-	■	■	-	

■ - Nota

Les autres variantes et accessoires peuvent être configurés et commandés à l'aide du système modulaire SDE1 → 4 / 8.2-100.

Capteurs de pression SDE1, avec afficheur

Code de types



		SDE1	-	D10	-	G2	-	W18	-	L	-	P1	-	M12	-	G5
Type																
SDE1	Capteur de pression															
Plage de pression																
V1	-1 ... 0 bar															
D10	0 ... 10 bar															
Précision absolue																
G2	Précision 2%															
Raccord pneumatique, montage, valeur mesurée																
R18	Filetage R $\frac{1}{8}$, montage sur unité de conditionnement (série MS ou D), mesure de pression relative															
R14	Filetage R $\frac{1}{4}$, montage sur unité de conditionnement (série MS ou D), mesure de pression relative															
H18	Taraudage G $\frac{1}{8}$, pour montage sur rail, mesure de pression relative															
W18	Taraudage G $\frac{1}{8}$, pour montage sur panneau ou sur tableau, mesure de pression relative															
HQ4	Raccord enfichable QS-4, pour montage sur rail, mesure de pression différentielle															
WQ4	Raccord enfichable QS-4, pour montage sur panneau ou sur tableau, mesure de pression différentielle															
Affichage, réglage																
C	Afficheur LCD avec rétro-éclairage (optimisé réglage)															
L	Afficheur LCD rétro-éclairé (optimisé lecture)															
Sortie électrique																
P1	1 sortie de commande PNP															
P2	2 sorties de commande PNP															
PU	1 sortie de commande PNP et 0 ... 10 V analogique															
2I	2 sorties de commande PNP et 4 ... 20 mA analogique															
N1	1 sortie de commande NPN															
N2	2 sorties de commande NPN															
NU	1 sortie de commande NPN et 0 ... 10 V analogique															
Connexion électrique																
M8	Connecteur mâle M8x1															
M12	Connecteur mâle M12x1															
Câble de connexion																
Câble SIM avec connecteur femelle droit																
G	Longueur 2,5 m															
G5	Longueur 5 m															
Câble SIM avec connecteur femelle coudé																
W	Longueur 2,5 m															
W5	Longueur 5 m															

Capteurs de pression SDE1, avec afficheur

Fiche de données techniques

Fonction¹⁾

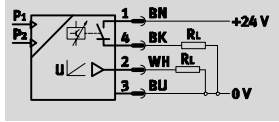

1) P. ex. avec 1 sortie de commande PNP et 0 ... 10 V analogique

- Tension
15 ... 30 V CC
- Pression
-1 ... +10 bar
- Plage de température
0 ... 50°C



Caractéristiques techniques générales		
Plage de mesure de pression	[bar]	-1 ... 0 0 ... 10
Caractéristiques mécaniques		
Méthode de mesure	Capteur de pression piézo-résistif avec affichage	
Raccord pneumatique	R ¹ / ₈ , R ¹ / ₄ , G ¹ / ₈ , ou QS-4	
Valeur mesurée	Pression relative ou différentielle	
Précision	±2% de la valeur de fin d'échelle	
Reproductibilité du seuil de commutation	0,3%	
Connexion électrique	Connecteur mâle M8x1 ou M12x1, forme ronde selon EN 60 947-5-2	
Mode de fixation	Sur unité de conditionnement, rail ou plaque d'adaptation	
Position de montage	Indifférente ¹⁾	
Caractéristiques électriques		
Plage de tension de service	[V CC]	15 ... 30
Courant de sortie max.	[mA]	150
Résistance aux courts-circuits	Cyclique	
Protection contre les inversions de polarité	Sur toutes les connexions électriques	
Sortie de commande	PNP ou NPN	
Marque CE	89/336/CEE (CEM)	

1) Éviter que l'eau de condensation ne s'accumule dans le capteur.

Conditions de fonctionnement et d'environnement		
Plage de mesure de pression	[bar]	-1 ... 0 0 ... 10
Fluide de service	Air comprimé filtré, lubrifié ou non lubrifié	
Plage de mesure de pression	[bar]	-1 ... 0 0 ... 10
Plage de réglage des seuils	[bar]	-0,998 ... -0,02 0,2 ... 9,98
Plage de réglage de l'hystérésis	[bar]	-0,9 ... 0 0 ... 9
Pression de surcharge	[bar]	5 20
Température ambiante	[°C]	0 ... 50
Température du fluide	[°C]	0 ... 50
Résistance à la corrosion ¹⁾	2	
Protection selon EN 60 529	IP 65	

1) Classe de résistance à la corrosion 2 selon la norme Festo 940 070
Pièces modérément soumises à la corrosion. Pièces externes visibles dont la surface répond essentiellement à des critères d'apparence, en contact direct avec une atmosphère industrielle courante ou des fluides tels que des huiles de coupe ou lubrifiants.

Poids [g]	Filetage R ¹ / ₈ ou R ¹ / ₄	Montage sur rail, sur panneau ou sur tableau
	95	70

Capteurs de pression SDE1, avec afficheur

Fiche de données techniques



Sorties électriques

Commutation positive (PNP)

P1

1 sortie de commande PNP

Schéma de connexion¹⁾

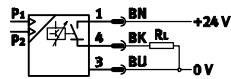

P2

2 sorties de commande PNP

Schéma de connexion¹⁾

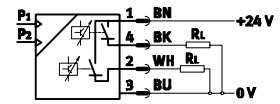

PU avec connecteur mâle M8

1 sortie de commande PNP et
0 ... 10 V analogique

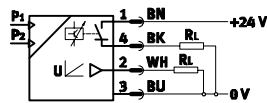

PU avec connecteur mâle M12

1 sortie de commande PNP et
0 ... 10 V analogique

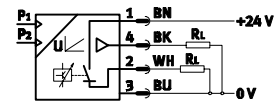

2I

2 sorties de commande PNP et
4 ... 20 mA analogique

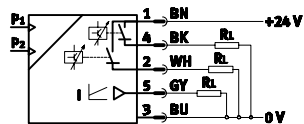

Commutation négative (NPN)

N1

1 sortie de commande NPN

Schéma de connexion¹⁾

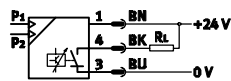

N2

2 sorties de commande NPN

Schéma de connexion¹⁾

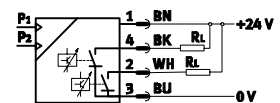

NU avec connecteur mâle M8

1 sortie de commande NPN et
0 ... 10 V analogique

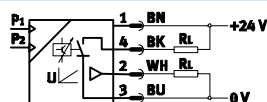

NU avec connecteur mâle M12

1 sortie de commande NPN et
0 ... 10 V analogique

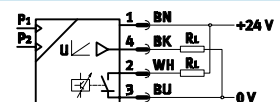

1) Les couleurs des conducteurs s'appliquent aux câbles avec connecteur femelles SIM-...

Capteurs de pression SDE1, avec afficheur

Fiche de données techniques

FESTO

Capteurs et appareils de surveillance
Capteurs

8.2

Brochage

P1, N1 avec connecteur mâle M8



1 = +24 V
3 = 0 V
4 = sortie A

P1, N1 avec connecteur mâle M12



1 = +24 V
3 = 0 V
4 = sortie A

P2, N2, PU, NU avec connecteur mâle M8



1 = +24 V
2 = sortie B (0 ... 10 V analogique)
3 = 0 V
4 = sortie A

P2, N2, PU, NU avec connecteur mâle M12



1 = +24 V
2 = sortie A
3 = 0 V
4 = sortie B (0 ... 10 V analogique)

2I avec connecteur mâle M12



1 = +24 V
2 = sortie B (0 ... 10 V analogique)
3 = 0 V
4 = sortie A
5 = sortie C (4 ... 20 mA analogique)

Matériaux

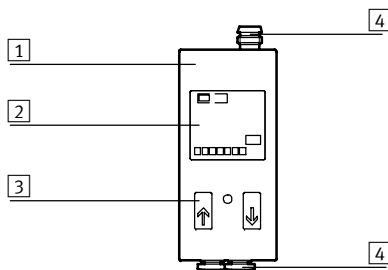

1	Corps	Polyacétal, renforcé
2	Affichage	Polycarbonate
3	Boutons	Caoutchouc nitrile
4	Connecteurs mâles, raccords enfichables	Laiton nickelé ou chromé
-	Adaptateur pour manomètre	Laiton nickelé ou chromé
-	Joints	Caoutchouc nitrile

Capteurs de pression SDE1, avec afficheur

Fiche de données techniques



Dimensions – Montage avec filetage R $\frac{1}{8}$ ou R $\frac{1}{4}$

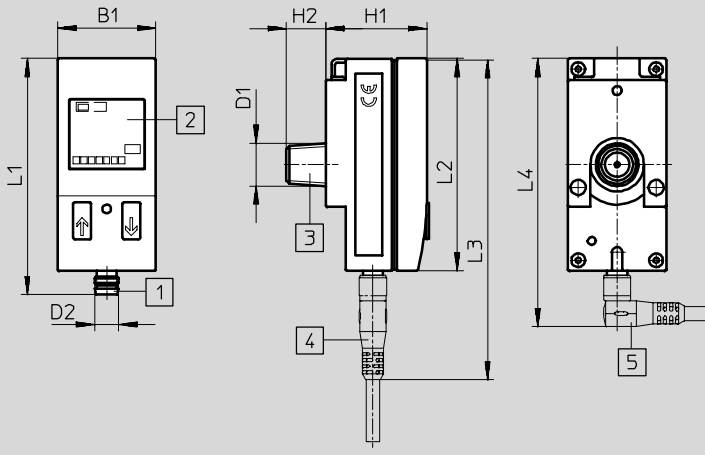

- 1 Connecteur M8x1 ou M12x1 selon EN 60 947-5-2
- 2 Afficheur LCD
- 3 Adaptateur pour raccord pneumatique
- 4 Connecteur femelle droit
- 5 Connecteur femelle coudé

Type	B1	D1	D2	H1	H2	L1	L2	L3	L4
SDE1-...-R $\frac{1}{8}$ -M8	32,3	R $\frac{1}{8}$	M8	33	13	78	70	106	89
SDE1-...-R $\frac{1}{4}$ -M8		R $\frac{1}{4}$							
SDE1-...-R $\frac{1}{8}$ -M12	32,3	R $\frac{1}{8}$	M12	31,3	13	87	70	125	104
SDE1-...-R $\frac{1}{4}$ -M12		R $\frac{1}{4}$							

Capteurs de pression SDE1, avec afficheur

Fiche de données techniques



Dimensions - Montage sur rail, sur panneau ou sur tableau

Raccord pneumatique G $\frac{1}{8}$

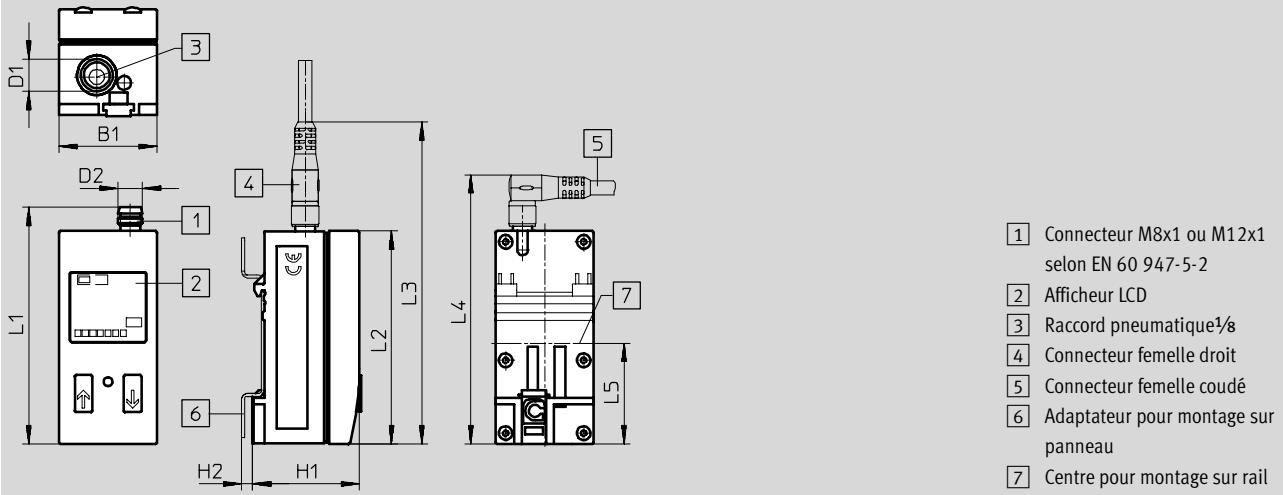

- 1 Connecteur M8x1 ou M12x1 selon EN 60 947-5-2
- 2 Afficheur LCD
- 3 Raccord pneumatique $\frac{1}{8}$
- 4 Connecteur femelle droit
- 5 Connecteur femelle coudé
- 6 Adaptateur pour montage sur panneau
- 7 Centre pour montage sur rail

Type	B1	D1	D2	H1	H2	L1	L2	L3	L4	L5
SDE1-...-W18-...-M8	32,3	G $\frac{1}{8}$	M8	35,2	3,5	78	70	107	89	33
SDE1-...-H18-...-M8	32,3	G $\frac{1}{8}$	M8	35,2	3,5	78	70	107	89	33
SDE1-...-W18-...-M12	32,3	G $\frac{1}{8}$	M12	35,2	3,5	87	70	125	104	33
SDE1-...-H18-...-M12	32,3	G $\frac{1}{8}$	M12	35,2	3,5	87	70	125	104	33

Raccord pneumatique QS-4

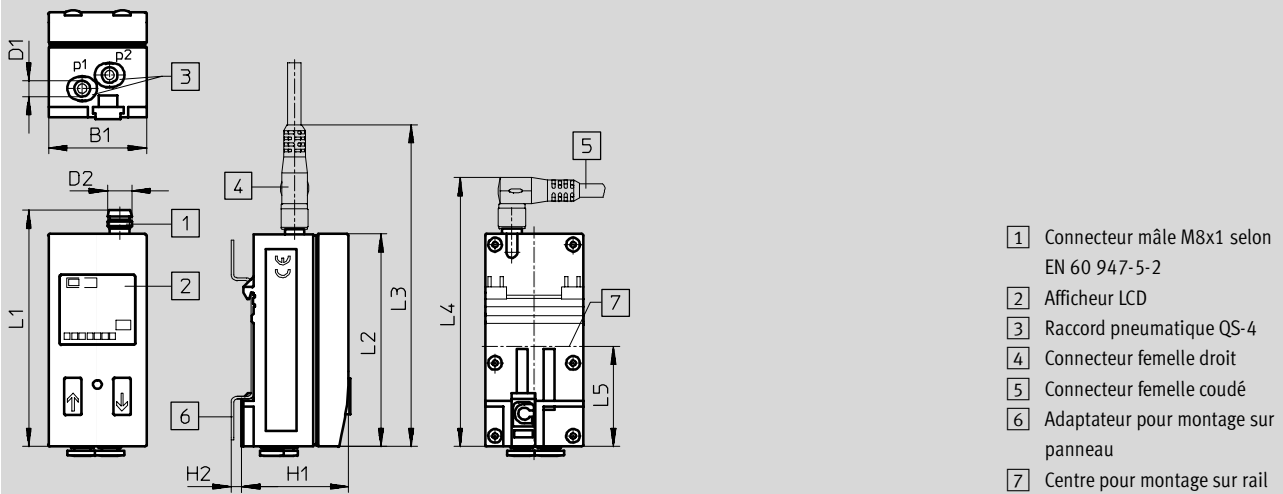

- 1 Connecteur mâle M8x1 selon EN 60 947-5-2
- 2 Afficheur LCD
- 3 Raccord pneumatique QS-4
- 4 Connecteur femelle droit
- 5 Connecteur femelle coudé
- 6 Adaptateur pour montage sur panneau
- 7 Centre pour montage sur rail

Type	B1	D1	D2	H1	H2	L1	L2	L3	L4	L5
SDE1-...-W18-...-M8	32,3	QS-4	M8	35,2	3,5	78	70	107	89	33
SDE1-...-H18-...-M8	32,3	QS-4	M8	35,2	3,5	78	70	107	89	33

Capteurs de pression SDE1, avec afficheur

Fiche de données techniques

Références – Plage de mesure de pression -1 ... 0 bar						
Sortie électrique	Affichage, réglage		Connexion électrique		N° pièce	Type ¹⁾
	LCD	LCD rétro-éclairé	M8	M12		
Raccord G¹/₈, pour montage sur rail						
1 sortie de commande PNP	■	–	■	–	192 034	SDE1-V1-G2-H18-C-P1-M8
	–	■	■	–	529 973	SDE1-V1-G2-H18-L-P1-M8
2 sorties de commande PNP	■	–	■	–	192 035	SDE1-V1-G2-H18-C-P2-M8
	–	■	■	–	529 974	SDE1-V1-G2-H18-L-P2-M8
2 sorties de commande PNP et 4 ... 20 mA analogique	■	–	■	–	529 959	SDE1-V1-G2-H18-C-PU-M8
	–	■	■	–	529 975	SDE1-V1-G2-H18-L-PU-M8
Raccord G¹/₈, pour montage sur panneau ou sur tableau						
1 sortie de commande PNP	–	■	–	■	534 065	SDE1-V1-G2-W18-L-P1-M12
Raccord enfichable QS-4, pour montage sur rail						
1 sortie de commande PNP	■	–	■	–	192 036	SDE1-V1-G2-HQ4-C-P1-M8
	–	■	■	–	529 976	SDE1-V1-G2-HQ4-L-P1-M8
2 sorties de commande PNP	■	–	■	–	192 037	SDE1-V1-G2-HQ4-C-P2-M8
	–	■	■	–	529 977	SDE1-V1-G2-HQ4-L-P2-M8
2 sorties de commande PNP et 4 ... 20 mA analogique	■	–	■	–	529 960	SDE1-V1-G2-HQ4-C-PU-M8
	–	■	■	–	529 978	SDE1-V1-G2-HQ4-L-PU-M8

1) Explication du code de commande → Code de type 4 / 8.2-92

 - Nota
 Les autres variantes et accessoires peuvent être configurés et commandés à l'aide du système modulaire SDE1 → 4 / 8.2-100.

Capteurs de pression SDE1, avec afficheur

FESTO

Fiche de données techniques

Références – Plage de mesure de pression 0 ... 10 bar						
Sortie électrique	Affichage		Connexion électrique		N° pièce	Type ¹⁾
	LCD	LCD rétro-éclairé	M8	M12		
Filetage R¹/₈, montage sur unité de conditionnement						
1 sortie de commande PNP	■	–	■	–	192 026	SDE1-D10-G2-R18-C-P1-M8
	–	■	■	–	529 970	SDE1-D10-G2-R18-L-P1-M8
	–	■	–	■	534 064	SDE1-D10-G2-R18-L-P1-M12
2 sorties de commande PNP	■	–	■	–	192 027	SDE1-D10-G2-R18-C-P2-M8
	–	■	■	–	529 971	SDE1-D10-G2-R18-L-P2-M8
1 sortie de commande PNP et 0 ... 10 V analogique	■	–	■	–	529 958	SDE1-D10-G2-R18-C-PU-M8
	–	■	■	–	529 972	SDE1-D10-G2-R18-L-PU-M8
Filetage R¹/₄, montage sur unité de conditionnement						
1 sortie de commande PNP	■	–	■	–	192 028	SDE1-D10-G2-R14-C-P1-M8
	–	■	■	–	529 967	SDE1-D10-G2-R14-L-P1-M8
	–	■	–	■	534 157	SDE1-D10-G2-R14-L-P1-M12
2 sorties de commande PNP	■	–	■	–	192 029	SDE1-D10-G2-R14-C-P2-M8
	–	■	■	–	529 968	SDE1-D10-G2-R14-L-P2-M8
1 sortie de commande PNP et 0 ... 10 V analogique	■	–	■	–	529 957	SDE1-D10-G2-R14-C-PU-M8
	–	■	■	–	529 969	SDE1-D10-G2-R14-L-PU-M8
Raccord G¹/₈, pour montage sur rail						
1 sortie de commande PNP	■	–	■	–	192 030	SDE1-D10-G2-H18-C-P1-M8
	–	■	■	–	529 961	SDE1-D10-G2-H18-L-P1-M8
2 sorties de commande PNP	■	–	■	–	192 031	SDE1-D10-G2-H18-C-P2-M8
	–	■	■	–	529 962	SDE1-D10-G2-H18-L-P2-M8
1 sortie de commande PNP et 0 ... 10 V analogique	■	–	■	–	529 955	SDE1-D10-G2-H18-C-PU-M8
	–	■	■	–	529 963	SDE1-D10-G2-H18-L-PU-M8
Raccord G¹/₈, pour montage sur panneau ou sur tableau						
1 sortie de commande PNP	–	■	–	■	534 063	SDE1-D10-G2-W18-L-P1-M12
1 sortie de commande PNP et 0 ... 10 V analogique	–	■	■	–	529 900	SDE1-D10-G2-W18-L-PU-M8
2 sorties de commande PNP et 4 ... 20 mA analogique	–	■	–	■	534 062	SDE1-D10-G2-W18-L-2I-M12
Raccord enfichable QS-4, pour montage sur rail						
1 sortie de commande PNP	■	–	■	–	197 032	SDE1-D10-G2-HQ4-C-P1-M8
	–	■	■	–	529 964	SDE1-D10-G2-HQ4-L-P1-M8
2 sorties de commande PNP	■	–	■	–	197 033	SDE1-D10-G2-HQ4-C-P2-M8
	–	■	■	–	529 965	SDE1-D10-G2-HQ4-L-P2-M8
1 sortie de commande PNP et 0 ... 10 V analogique	■	–	■	–	529 956	SDE1-D10-G2-HQ4-C-PU-M8
	–	■	■	–	529 966	SDE1-D10-G2-HQ4-L-PU-M8

1) Explication du code de commande → Code de type 4 / 8.2-92

– ■ – Nota
Les autres variantes et accessoires peuvent être configurés et commandés à l'aide du système modulaire SDE1 → 4 / 8.2-100.

Capteurs et appareils de surveillance
Capteurs

8.2

Capteurs de pression SDE1, avec afficheur

Références – éléments modulaires

M Mentions obligatoires →

Code du système modulaire	Fonction du capteur	Plage de pression	Précision absolue	Raccordement pneumatique et montage	Affichage et réglage
192 766	SDE1	V1 D10	G2	R18 R14 H18 W18 HQ4 WQ4	C L
Exemple de commande 192 766	SDE1	- V1	- G2	- HQ4	- C

Tableau des références

		Condi- tions	Code	Entrée du code
M	Code du système modulaire		192 766	
	Fonction du capteur		Capteur de pression	SDE1
	Plage de pression [bar]		0 ... 1	-V1
			0 ... 10	-D10
	Précision absolue		Précision 2%	-G2
	Raccordement pneumatique et montage		Fixation R ¹ / ₈ (pour série M ou D)	-R18
			Fixation R ¹ / ₄ (pour série M ou D)	-R14
			Pression relative avec raccord G ¹ / ₈ pour montage sur rail	-H18
			Pression relative avec raccord G ¹ / ₈ pour montage sur panneau ou sur tableau	-W18
			Pression différentielle, raccord enfichable pour montage sur rail	-HQ4
			Pression différentielle, raccord enfichable pour montage sur panneau ou sur tableau	-WQ4
	Affichage et réglage		Afficheur LCD (optimisé réglage)	-C
			Afficheur LCD rétro-éclairé (optimisé lecture)	-L

Report références

192 766 SDE1 - - G2 - -

Capteurs de pression SDE1, avec afficheur

Références – Éléments modulaires

[M] Mentions obligatoires		[O] Options
Sortie électrique	Connexion électrique	Accessoires Câble à connecteur femelle
P1 P2 PU N1 N2 NU	M8 M12	G W G5 W5
- NU	- M8	- W

Tableau des références				
Code du système modulaire	192 766	Condi- tions	Code	Entrée du code
[M] Sortie électrique	1 contact (PNP)		-P1	
	2 contacts (PNP)		-P2	
	1 contact (PNP) et 0 ... 10 V analogique		-PU	
	1 contact (NPN)		-N1	
	2 contacts (NPN)		-N2	
	1 contact (NPN) et 0 ... 10 V analogique		-NU	
	Connexion électrique	Connecteur mâle M8		
Connecteur mâle M12		[1]	-M12	
[O] Accessoires				
Câble à connecteur femelle	Câble SIM de 2,5 m avec connecteur femelle droit		-G	
	Câble SIM de 2,5 m avec connecteur femelle coudé		-W	
	Câble SIM de 5 m avec connecteur femelle droit		-G5	
	Câble SIM de 5 m avec connecteur femelle coudé		-W5	

[1] **M12** Avec sortie électrique P2, PU, PI, N2, NU, incompatible avec câble à connecteur femelle G, W.

Report références - [] - [] - []

Capteurs de pression SDE1, avec afficheur

Accessoires



Plaque d'adaptation SDE1-...-W...
pour montage sur panneau ou sur
tableau

Matériau :
Acier

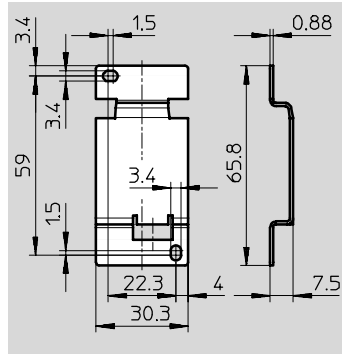

Références		N° pièce	Type
Plaque d'adaptation ¹⁾		194 297	SDE1-...-W...

1) Si SDE1-...-W... : compris dans la fourniture

Références – Câbles à connecteur femelle M8x1					Fiches de données techniques → 4 / 8.3-9		
	Montage	Raccord	Sortie de commande		Longueur de câble [m]	N° pièce	Type
			PNP	NPN			
Connecteur femelle droit							
	Ecrou-raccord M8x1	3 pôles	■	■	2,5	159 420	SIM-M8-3GD-2,5-PU
			■	■	5	159 421	SIM-M8-3GD-5-PU
		4 pôles	■	■	2,5	158 960	SIM-M8-4GD-2,5-PU
			■	■	5	158 961	SIM-M8-4GD-5-PU
Connecteur femelle coudé							
	Ecrou-raccord M8x1	3 pôles	■	■	2,5	159 422	SIM-M8-3WD-2,5-PU
			■	■	5	159 423	SIM-M8-3WD-5-PU
		4 pôles	■	■	2,5	158 962	SIM-M8-4WD-2,5-PU
			■	■	5	158 963	SIM-M8-4WD-5-PU

Références – Câbles à connecteur femelle M12x1					Fiches de données techniques → 4 / 8.3-12		
	Montage	Raccord	Sortie de commande		Longueur de câble [m]	N° pièce	Type
			PNP	NPN			
Connecteur femelle droit							
	Ecrou-raccord M12 x 1	3 pôles	■	■	2,5	159 428	SIM-M12-3GD-2,5-PU
			■	■	5	159 429	SIM-M12-3GD-5-PU
		4 pôles	■	■	5	164 259	SIM-M12-4GD-5-PU
			5 pôles	■	■	2,5	175 715
		■		■	5	175 716	SIM-M12-5GD-5-PU
Connecteur femelle coudé							
	Ecrou-raccord M12 x 1	3 pôles	■	■	2,5	159 430	SIM-M12-3WD-2,5-PU
			■	■	5	159 431	SIM-M12-3WD-5-PU
		4 pôles	■	■	5	164 258	SIM-M12-4WD-5-PU

Programme standard